

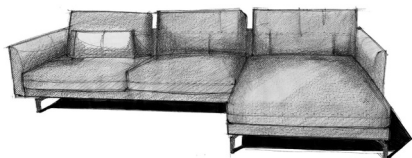

CR.414

TECHNISCHE DATEN



CR.414

Spezifikationen

- Neuer Sitzkomfort „Superior“
- Umlaufendes Rückenelement ermöglicht Kombinationen über Eck
- Wahlweise 9 Fußvarianten
- Wahlweise 2 Sitzhöhen (43 und 46 cm) über die Fußhöhe umgesetzt
- Rückenkissen optional auch in anderem Bezug als das Basis-Sofa
- **Programmumfang: Sofabank, Anreihsofa, Anreihbank, Récamiere, Winkel-Anreihsofa Abschlussessel mit Polstersitz und Polsterbank**

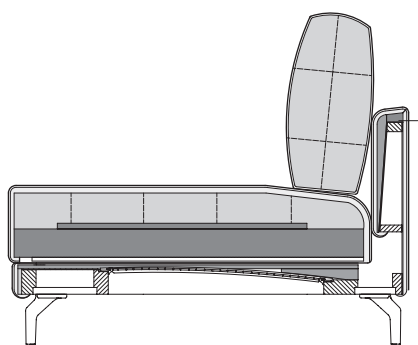

Technischer Aufbau

- Holzinnengestell
- Unterfederung: Wellenfeder
- Sitzkomfort superior
- Sitzpolster aus Polyurethan-Kaltschaum, „Raumgewicht“ 50 kg/m^3 , abgedeckt mit gekammerter Matte, gefüllt mit Schaum-Faser-Füllung, Bezug mit Vlies untersteppt.
- Rückenpolster aus Polyurethanschaum „Raumgewicht“ 43 kg/m^3 , Bezug mit Vlies untersteppt.
- Kissenfüllung aus Schaumstoffstäbchen und Polyesterfasern

Standardfuß:

- Aluminiumgussfuß lackiert RAL 7022 Umbragrau
- Stahl Quadratrohrfuß lackiert RAL 7022 Umbragrau
- Stahl Quadratrohrfuß lackiert RAL 9017 Verkehrsschwarz seidenmatt

Die Angaben zum „Raumgewicht“ können in einem Toleranzbereich von +/- 10 % schwanken.

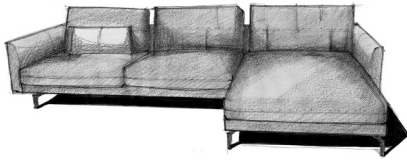

CR.414

Spezifikationen

Bestellhinweise

Bitte bei Bestellung angeben:

- ▮ Sitzhöhe wahlweise 43 cm oder 46 cm.
- ▮ Die Rückenkissen können in einem anderen Bezugsmaterial gewählt werden.
- ▮ Das Bezugsmaterial für Korpus und Kissenset muss getrennt angegeben werden.

Anstatt der Standardfüße können gegen Mehrpreis folgende Füße gewählt werden:

- ▮ Aluminiumgussfuß poliert
- ▮ Stahl Quadratrohrfuß Glanzchrom
- ▮ Stahl Rundrohr Winkelfuß Glanzchrom
- ▮ Holzfuß Eiche natur H98
- ▮ Holzfuß Eiche dunkel H70
- ▮ Holzfuß Amerikanischer Nussbaum H81 (gegen Mehrpreis)

- ▮ Dieses Programm ist besonders leger gepolstert und wird eine stetige Wellenbildung in der Polsteroberfläche aufweisen.

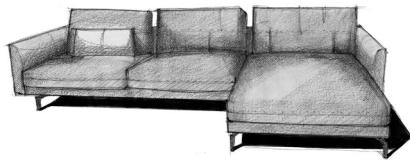

CR.414

Programmübersicht

Sofabank in vier Größen: 180, 200, 220 und 240 cm

Draufsicht

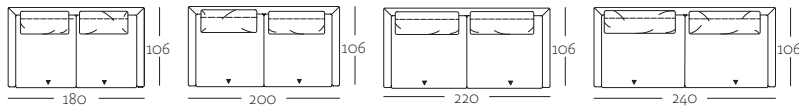

SOB 414/180

SOB 414/200

SOB 414/220

SOB 414/240

Frontansicht

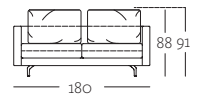

SOB 414/180

Anreihsofa in fünf Größen: 120, 170, 190, 210 und 230 cm

Draufsicht

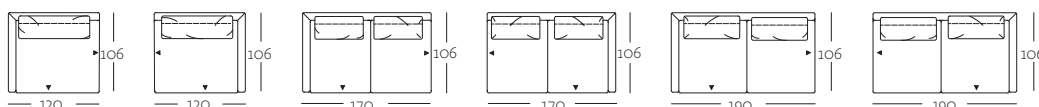

ASO 414/120 li

ASO 414/120 re

ASO 414/170 li

ASO 414/170 re

ASO 414/190 li

ASO 414/190 re

Seitenansicht

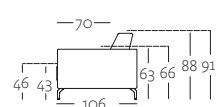

SOB 414

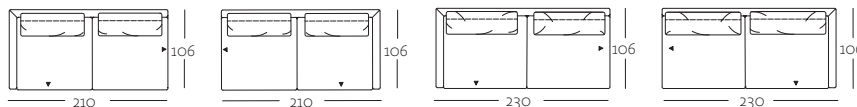

ASO 414/210 li

ASO 414/210 re

ASO 414/230 li

ASO 414/230 re

Anreihbank in drei Größen: 160, 180 und 200 cm

Draufsicht

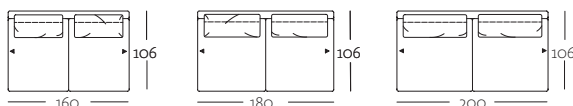

ARB 414/160

ARB 414/180

ARB 414/200

Draufsicht

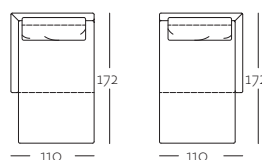

REC 414/110 D li

REC 414/110 D re

Abschlussessel mit Polstersitz in der Größe: 110 cm

Draufsicht

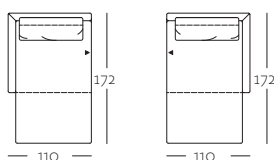

ASS-PSZ 414/110 li

ASS-PSZ 414/110 re

Übertiefe Abschlussessel mit Polstersitz in der Größe: 120 cm

Draufsicht

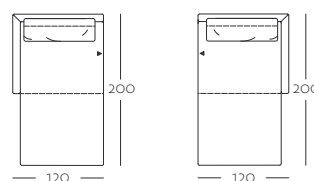

UE-ASS-PSZ 414/120 li

UE-ASS-PSZ 414/120 re

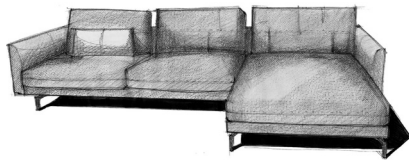

CR.414

Programmübersicht

Winkel-Anreihsofa in der Größe: 183 x 175 cm

Draufsicht

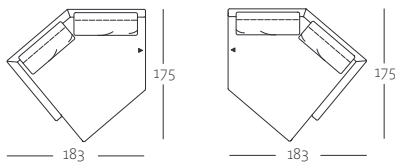

K-W-ASO 414/ 183 x 175 li

K-W-ASO 414/ 183 x 175 re

Polsterbank

Draufsicht Seitenansicht Frontansicht

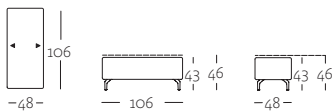

PB 414/48

Rückenkissen in vier Größen:

70 x 49, 80 x 49, 90 x 49 und 100 x 49 cm

Draufsicht



Frontansicht

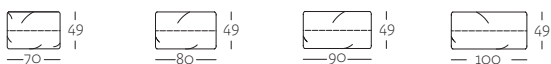

RUk 414/70 x 49

RUk 414/80 x 49

RUk 414/90 x 49

RUk 414/100 x 49

Seitenansicht



Zusatz-Rückenkissen für Eckkombinationen

Immer in der Größe: 70 x 49 cm

Draufsicht



Frontansicht



RUk 414/70 x 49

Rückenkissen mit Rolle in der Größe: 78 x 64 cm

Frontansicht Draufsicht Seitenansicht

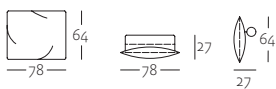

RUk-RO 414/78 x 64

Rückenkissen zum Vorlegen

in der Größe: 63 x 44 cm

Frontansicht Draufsicht Seitenansicht

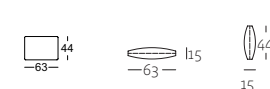

RUk 414/63 x 44

Kissen in zwei Größen: 60 x 60 und 63 x 36 cm

Frontansicht Draufsicht Seitenansicht



KI 414/60 x 60

Frontansicht Draufsicht Seitenansicht

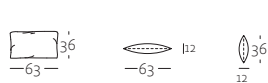

KI 414/63 x 36

Rückenkissenmatte in der Größe: 91 x 63 cm

Frontansicht Draufsicht Seitenansicht

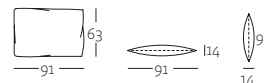

RUk-MA 414/91 x 63

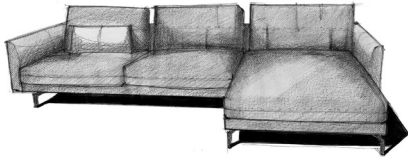

FUSSVARIANTEN

Standardfüße



Gussfuß
Aluminium lackiert,
RAL 7022 Umbragrau



Quadratrohr-Fuß
Stahl lackiert,
RAL 7022 Umbragrau



Quadratrohr-Fuß
Stahl lackiert,
RAL 9017 verkehrsschwarz
seidenmatt

Anstatt der Standardfüße können gegen Mehrpreis folgende Füße gewählt werden:



Gussfuß
Aluminium poliert



Quadratrohr-Fuß
Stahl, Glanzchrom



Rundrohr-Winkelfuß
Stahl, Glanzchrom
(nicht bei Winkel-Anreihsofa)



Holzfuß
Eiche natur, H98



Holzfuß
Eiche dunkel, H70



Holzfuß
Nussbaum
amerikanisch, H81