

PRODUKTINFORMATION MODELL 0318 BABOO

© 2018 KURT BEIER & KATI QUINGER



Funktionsessel mit zwei,
einem oder...



...ohne Armteil(e)
und 360° Drehfunktion





Einfache Bedienung
mittels Sensorknöpfen

BABOO: ENTSPANNEN, BEI SICH SEIN, DIE BLICKRICHTUNG WECHSELN. PURISTISCHER LOUNGE-CHAIR MIT 360° DREHFUNKTION. SITZ- UND RÜCKENTEIL DURCH TOUCH-SENSOREN STUFENLOS VERSTELLBAR. KOPFTEIL MANUELL ANPASSBAR. STANDPLATTE AUS STAHL, STRUKTURBESCHICHTET WAHLWEISE IN SCHWARZ ODER GEGEN AUFPREIS FARBIG ODER MIT EDELSTAHLHAUBE. BEZÜGE IN STOFF ODER LEDER, VERSCHIEDENE NAHTVARIANTEN ERHÄLTlich. ZWEI SITZBREITEN, MIT ODER OHNE ARMLEHNEN. MIT AKKU (ABBILDUNG) ODER KABELANSCHLUSS ERHÄLTlich.

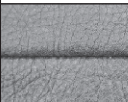
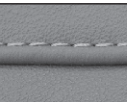
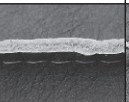
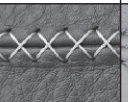
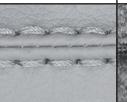

Untergestell, Sessel; Fußplatte mit Drehsystem, rund (ø 60 cm): wahlweise schwarz matt Feinstruktur pulverbeschichtet oder Metall mit Edelstahlhaube (gegen Aufpreis)
Achtung! Maximale Belastbarkeit, Drehsystem: bis 120 kg

Nahtvarianten Führungsnähte / Ziernähte

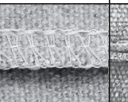
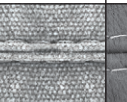
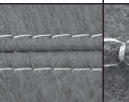
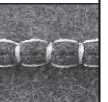
	Kaltnaht	Kappnaht	Offenkantig	Moccasinnäht Aufpreis	Twinnäht Aufpreis	KR* (Keder-RV) Aufpreis	Kettelnäht Aufpreis	Biese	Zweinadelnäht	Quadratnäht Aufpreis
										
Stoff	x					x	x	x		
Leder	x		x			x		x		
Fell										
Kunstfell	x									

Die Nahtfarbe bei Ziernähten/Führungsnähten ist wahlweise Ton in Ton oder als Kontrastnaht in den Farben Weiß, Natur, Grau, Rost und Schwarz möglich. Auf Anfrage auch Sondernahthfarben möglich.

*Keder-RV: wahlweise in den Farben Schwarz, Rot, Natur oder Hellgrau.



FUßPLATTE, RUND

14.03.2023

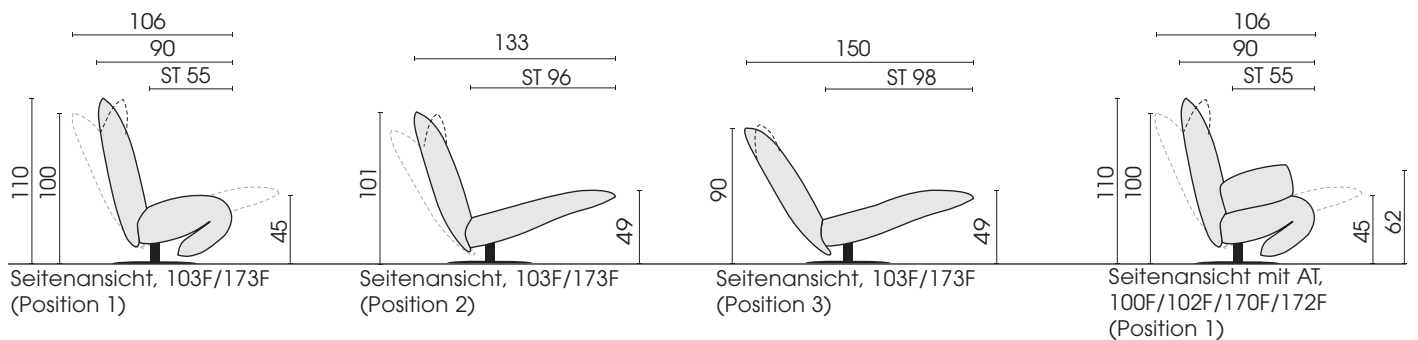

ST = Sitztiefe

Sessel, schmal

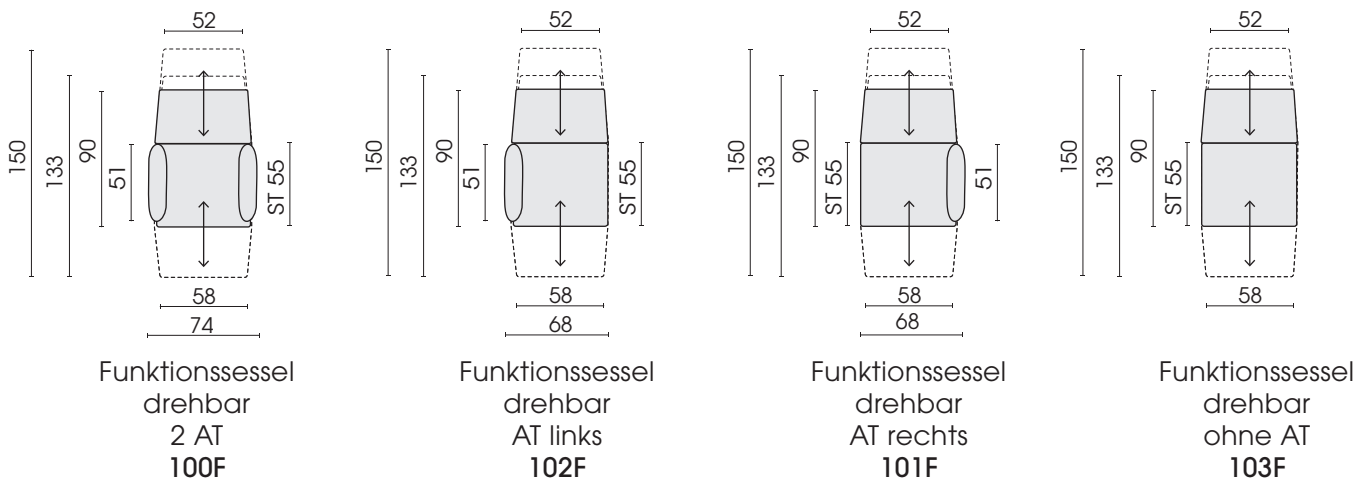

Jedes Möbel ist ein von Hand gefertigtes Unikat. Daher können Maßdifferenzen zu den hier angegebenen Größen entstehen. Ursachen sind: 1. unterschiedliche Bezugsmaterialien (Stoff, Leder), 2. Verarbeitung von Inlettmatrzen, 3. der Druck mit dem einzelne Typen zu Stellkombinationen verbunden werden, usw. Der Sitzkomfort von Teilen mit größerer Sitztiefe kann zu denen mit geringerer Tiefe differieren.

ST = Sitztiefe

Sessel, breit

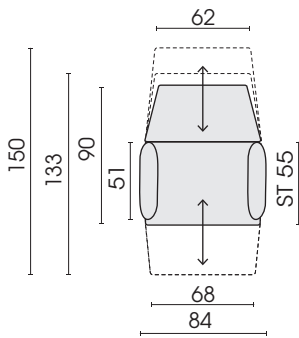

Funktionssessel
breit
drehbar
2 AT
170F

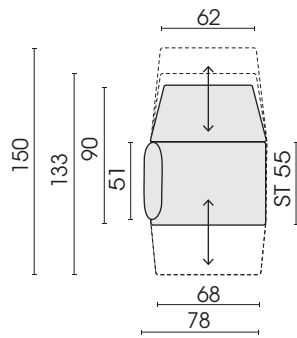

Funktionssessel
breit
drehbar
AT links
172F

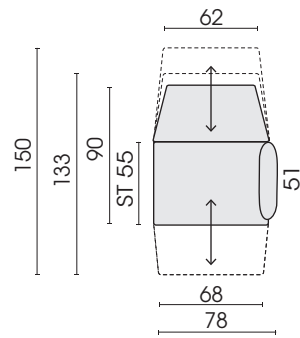

Funktionssessel
breit
drehbar
AT rechts
171F

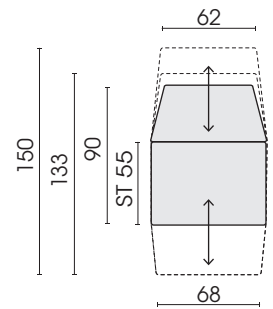

Funktionssessel
breit
drehbar
ohne AT
173F

Standardausstattung für motorischen Antrieb

- Touch it
- Netzteil

Akku wahlweise gegen Aufpreis

Tisch, Modell 8163:

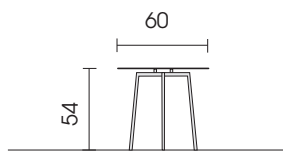

Untergestell: Rundrohr Metall,
schwarz matt Feinstruktur
pulverbeschichtet

Tischplatte: Metall, schwarz matt
Feinstruktur pulverbeschichtet

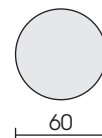

Tisch mit
Metallplatte,
schwarz matt Feinstruktur
rund
T47

Jedes Möbel ist ein von Hand gefertigtes Unikat. Daher können Maßdifferenzen zu den hier angegebenen Größen entstehen. Ursachen sind:
1. unterschiedliche Bezugsmaterialien (Stoff, Leder), 2. Verarbeitung von Inlettmaten, 3. der Druck mit dem einzelne Typen zu Stellkombinationen verbunden werden, usw. Der Sitzkomfort von Teilen mit größerer Sitztiefe kann zu denen mit geringerer Tiefe differieren.